

62502~

ハンディタイプ往復動研磨器(電動・エア) 「ラスター」専用工具

Tools For LUSTER

強力なラスター研磨パワーをアシスト、スピーディーな仕上げを実現する専用オリジナル工具です。
ヤスリ仕上げから鏡面仕上げまで幅広い加工に対応する工具を豊富に揃えています。

軸径(シャンク)



(~62751)

ハンディタイプ(往復動)
ラスター工具



スティックホルダ

1本入 クランプ可能最大厚み4.5×幅11mm

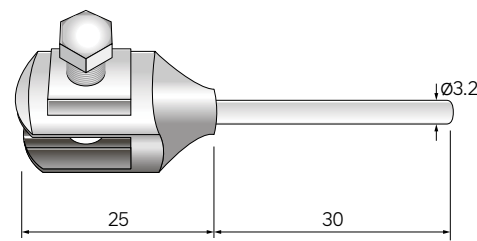
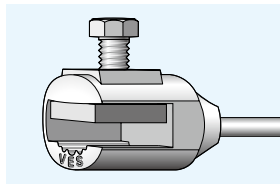

コード番号	価格
62502	¥3,500

1本入 クランプ可能最大厚み11×幅13.5mm

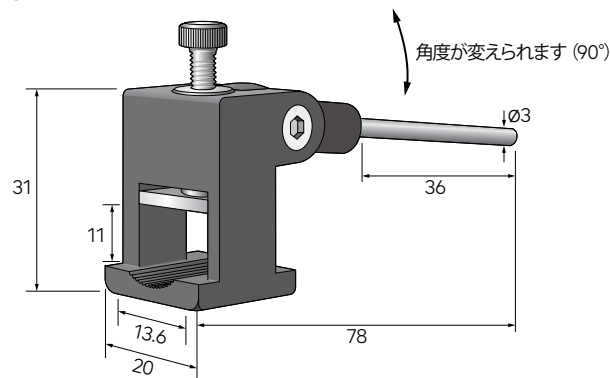

コード番号	価格
62505	¥4,700

セラファイバーホルダ・砥石ホルダ

クランプ可能最大厚み1×幅4mm

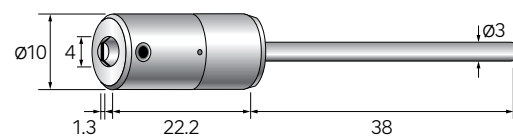

コード番号	価格
62506	¥2,700

クランプ可能最大厚み1×幅10mm

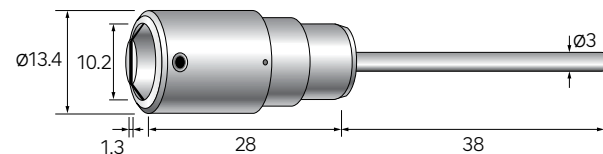

コード番号	価格
62508	¥2,700

クランプ可能最大厚み1×幅6mm

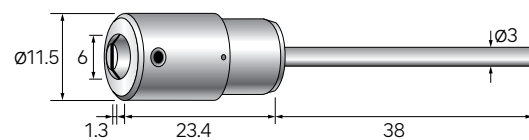

コード番号	価格
62507	¥2,700

砥石ホルダ
クランプ可能最大厚み3×幅6mm

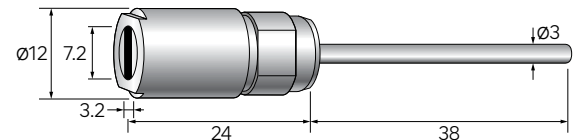

コード番号	価格
62509	¥2,700

フラットホルダ

●下記の研磨チップや各種研磨シートを貼り付けます。

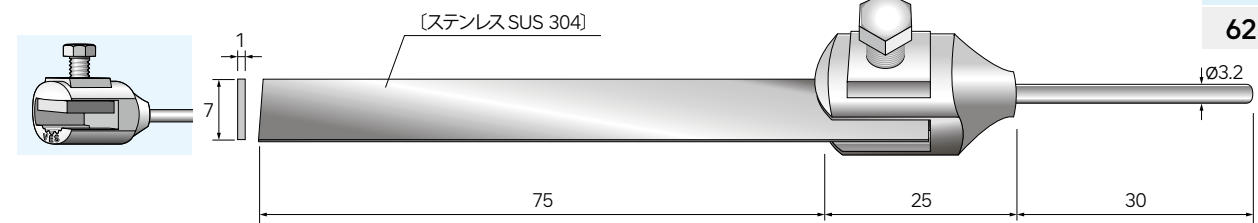

コード番号	価格
62512	¥3,900

角パットホルダ

●ボックス形状の底面研磨に最適な研磨チップ用ホルダです。
ダンパー機能により加工面に絶えずフィットでき、また角度も自在に、
絶えず研磨面を捕捉して能率良く研磨ができます。

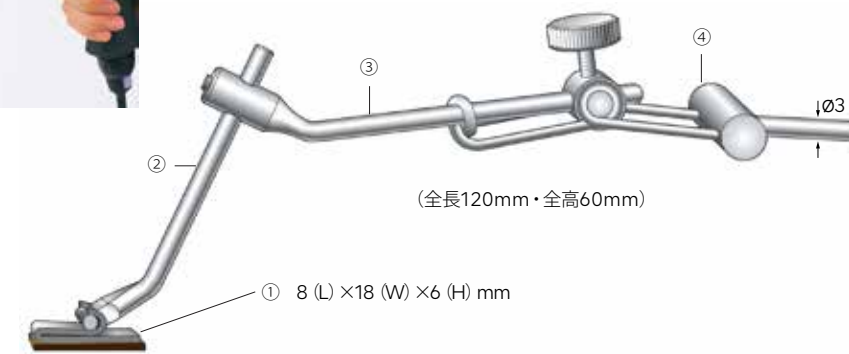

コード番号	価格
62521	¥6,530

内訳部品	コード番号	価格
①角パット	62525	¥1,300
②角パッド用ロッド	62526	¥1,440
③アングルロッド	62527	¥1,200
④ダンパーホルダ	62751	¥2,590

※部品は単品でも受注いたします。

サンドペーパーチップ

●フラットホルダや角パットホルダに貼り付けてご使用ください。

裏面のり処理

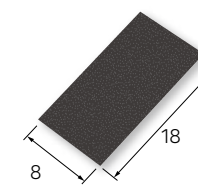

粒度	コード番号	価格
# 120	62552	¥4,600
# 320	62555	¥4,600
# 600	62557	¥4,600
# 1000	62559	¥4,600

強力なラスター研磨パワーをアシスト、スピーディな仕上げを実現する専用オリジナル工具です。
ヤスリ仕上げから鏡面仕上げまで幅広い加工に対応する工具を豊富に揃えています。

軸径(シャンク)

軸径
φ3.0

ハンディタイプ(往復動)
ラスター工具



- 金型鋼(放電硬化層の除去等)、焼き入れ鋼等の高硬度金属の仕上げ加工に適しています。超硬金型、アルミ金型、銅合金金型の研磨にも適します。
- プラスチック、プレス、鍛造、ヘッダー、ダイキャスト等の各種金型の微細部分、リップリット等の研削・研磨に最適です。
- セラミックスや精密電子部分、精密機械部分の研削・研磨に活用できます。
- 複雑形状や微細部分の研削から鏡面研磨仕上げまで幅広い加工に対応できます。

電着ダイヤモンドヤスリ

<特長>

- ヤスリ表面にダイヤモンド砥粒を電着(電解メッキ法)により固着しています。
- ダイヤモンド砥粒の突出量が大きく切れ味がよく切削性に優れています。
- 厳選したダイヤモンド砥粒を用い、また手工具用に比べ機械仕上用として特に強固に電着処理を施し耐久性にもたいへん優れています。
- 金型鋼、焼入鋼、超硬等の高硬度金属やセラミックス等の仕上げ加工や各種金型の研磨仕上げ、機械部品のバリ取りや研磨仕上げに適しています。



ダイヤモンドヤスリ(全長130~180mm)を形状豊富に揃えています。

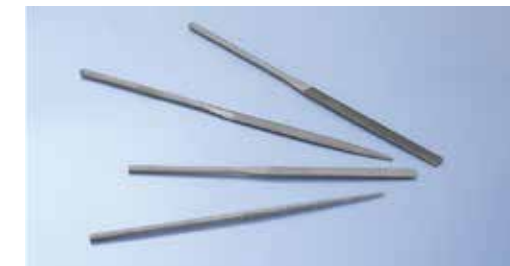

平・平テーパ・丸・半丸(P.305~306)



角・三角・楕円・刃刃・片コテ(P.307~308)

軸径
φ3.0

1本入 電着ダイヤモンドヤスリ

このページのイラストは原寸の80%表示です。

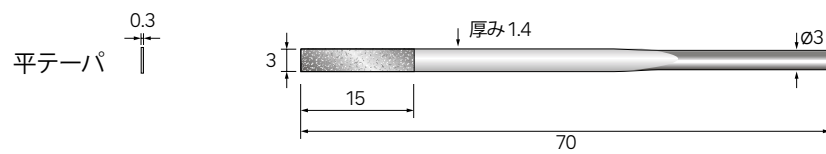

粒度	コード番号	価格
#200	62301	¥1,900
#400	62302	¥1,900
#600	62303	¥1,900

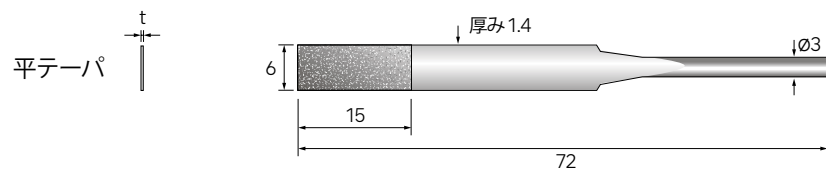

厚み(t)	粒度	コード番号	価格
0.45	#200	62305	¥1,900
0.4	#400	62306	¥1,900
0.35	#600	62307	¥1,900

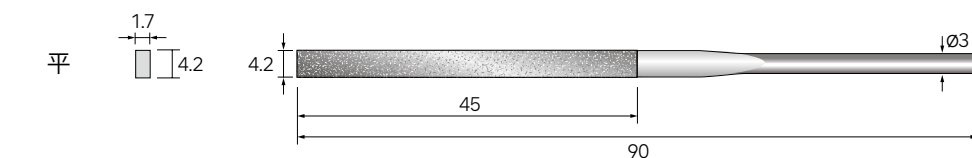

#150	62311	¥1,900
------	-------	--------

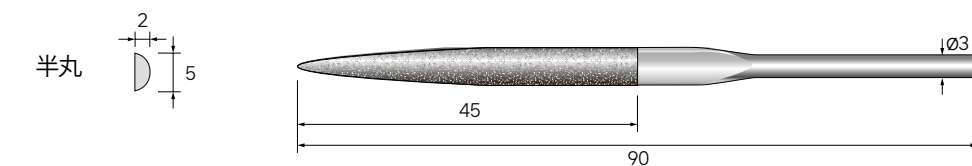

#150	62313	¥1,900
------	-------	--------

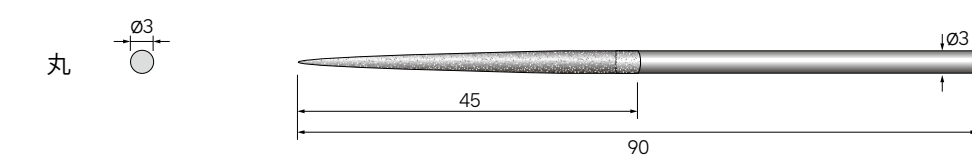

#150	62315	¥1,900
------	-------	--------

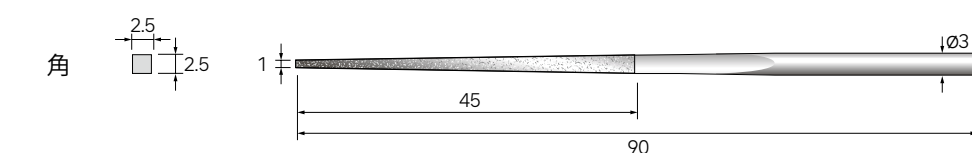

#150	62317	¥1,900
------	-------	--------

軸径
φ3.0

1本入

ダンパーホルダ

ラスター・ミニラスター共通工具

<特長>

- ヤスリや各種工具をスプリングのダンパー機能によって、研磨工具を加工面にフィットさせることができるアイデアホルダです。
- 往復運動に伴う研磨工具の上下動(パタツキや跳ね返り)をダンパー機能がすべて吸収して理想的なレシプロ運動を可能とします。
- 研磨工具を加工面にフラットに押さえる面当て作業が可能になり高効率にムラのない平滑面が得られます。
- ダイヤモンドヤスリ、各種ヤスリ、セラファイバー砥石(φ3mm)、各種ラップ棒、各種ホルダ等を取り付け使用します。

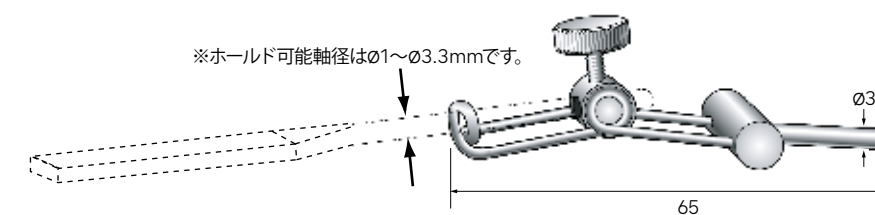

コード番号	価格
62751	¥2,590

(57301~)

軸径(シャンク)

軸径
φ3.0

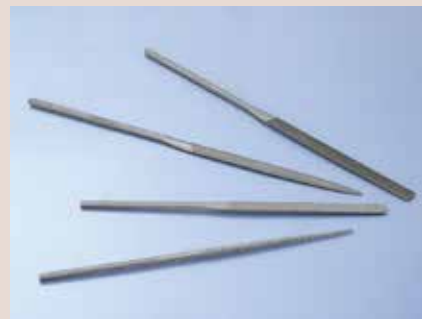

ハンディタイプ往復動研磨器(電動・エア) 「ラスター」専用工具

Tools For LUSTER

強力なラスター研磨パワーをアシスト、スピーディな仕上げを実現する専用オリジナル工具です。
ヤスリ仕上げから鏡面仕上げまで幅広い加工に対応する工具を豊富に揃えています。

(~57410)

ハンディタイプ(往復動)
ラスター工具



精密仕上げヤスリ(平・丸・角・三角・半丸)

<特長>

- 一般鋼材、真鍮、銅合金、硬質樹脂等の精密仕上げ加工に最適です。
- 厳選された素材と高度な目立て技術により切れ味と耐久性に優れています。
- ラスターシリーズ(電動/エア)を使用すればスピード仕上げが可能です。



軸径
φ3.0

3本入

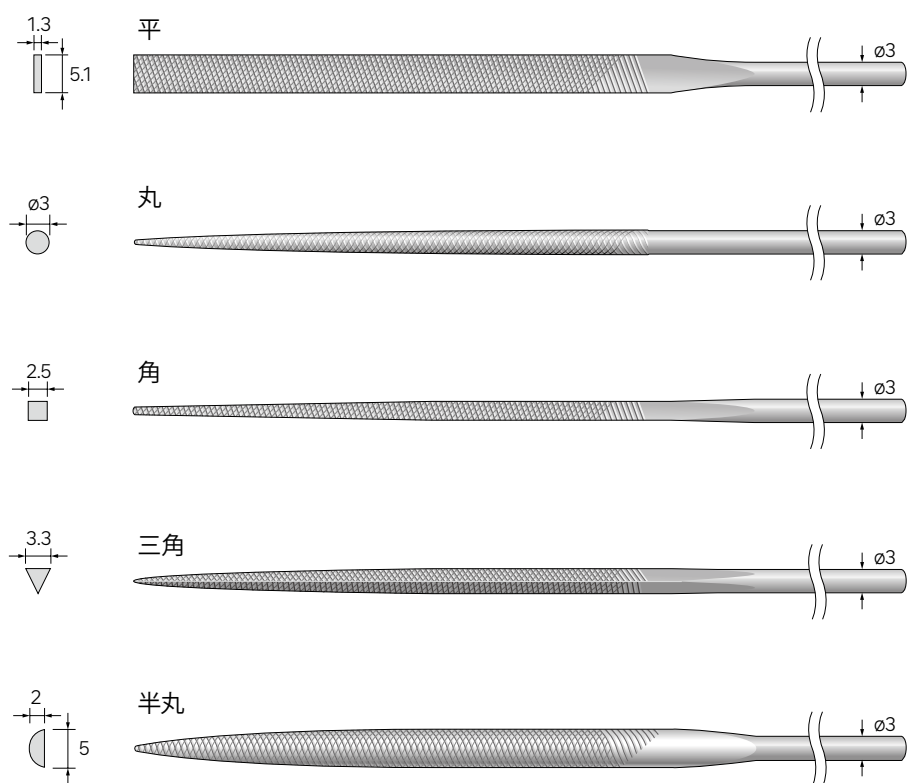

全長/140mm ヤスリ目部/70mm		全長/140mm ヤスリ目部/69mm	
中目		細目	
コード番号	価格	コード番号	価格
57301	¥5,800	57311	¥5,800
57302	¥5,800	57312	¥5,800
57303	¥6,500	57313	¥6,500
57304	¥6,500	57314	¥6,500
57305	¥7,100	57315	¥7,100

5本入りセット

●精密仕上げヤスリ 中目セット
(No.57301~No.57305 各1本入り)

No.57309 1/パック5本入 ¥10,300

●精密仕上げヤスリ 細目セット
(No.57311~No.57315 各1本入り)

No.57319 1/パック5本入 ¥10,300

プラスチック・木工用 鬼目ヤスリ(平・丸・角・三角・半丸)

<特長>

- 木製品、合板、圧縮素材、樹脂プラスチック類のヤスリ加工に最適です。
- 高度な目立て技術により優れた切れ味と耐久性が特長です。
- ラスターシリーズ(電動/エア)を使用すればスピード仕上げが可能です。



軸径
φ3.0

3本入

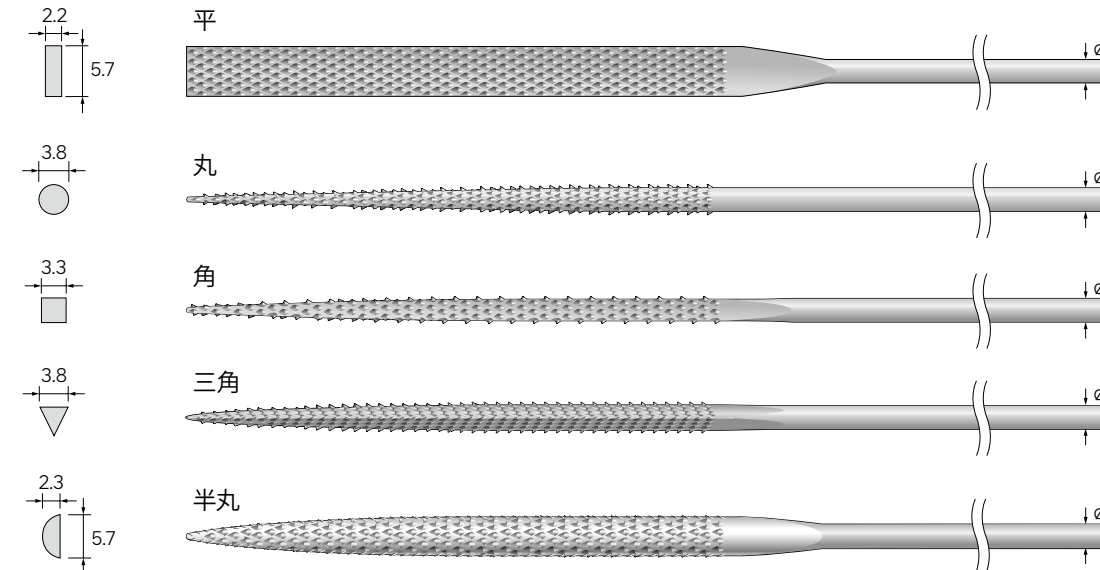

全長/140mm ヤスリ目部/69mm	
コード番号	価格
57401	¥5,800
57402	¥5,800
57403	¥5,800
57404	¥5,800
57405	¥5,800

5本入りセット

●鬼目ヤスリ プラスチック・木工用セット
(No.57401~No.57405 各1本入り)

No.57410 1/パック5本入 ¥9,700

1本入

専用グリップハンドル



※寸法: 95×φ19.5mm 質量: 26g

コード番号	価格
57641	¥1,900

<特長>

- ハンド使用に便利な軽量プラスチックグリップです。
- 取り付け、取り外しはグリップ後部を回すだけで簡単、しかもしっかりと固定でき強力ヤスリ作業が可能になるアイデアグリップです。
- 精密仕上げヤスリ/鬼目ヤスリに共通使用できます。
- ダイヤモンドヤスリ(P.305~310掲載)等も取り付けできます。取り付け可能な軸径はφ2~φ4mmの範囲です。